

ANNEXE A / APPENDIX A

RAVITAILLEMENT / REFUELLING

- 1/ Il est interdit pendant toute la durée de l'épreuve de ravitailler en carburant par tout autre moyen qu'une alimentation par gravité d'une hauteur maximum de **2,00 mètres** au-dessus de la piste à l'endroit du ravitaillement.
- 1/ *Throughout the event, it is forbidden to refuel the car by any other means than by gravity with a maximum height of **2,00 metres** above the track where the refuelling takes place.*
- 2/ Pendant les essais et la course, un seul réservoir d'approvisionnement autonome, conforme au dessin 252-7 (FIA - annexe J), devra être utilisé par voiture.
Ce réservoir devra être de forme intérieure cylindrique simple, et ne comporter aucune pièce interne additionnelle.
Pour des raisons de sécurité, ce réservoir doit être fixé par l'intermédiaire d'une tour sur un chariot ayant les caractéristiques suivantes :
- tous les composants de la tour doivent être assemblés mécaniquement sans degré de liberté par rapport au chariot.
 - l'embase du chariot doit avoir une surface au sol minimum de 2 m² et doit être constituée d'un caisson monté sur 4 roulettes auto freinées, lesté d'un poids supérieur à celui du réservoir plein de carburant.
- Un système de pesée de carburant peut être réalisé en introduisant un plateau bascule sous le réservoir, à condition que les caractéristiques ci-dessus soient respectées.
- Un bras support des tuyaux de ravitaillement et des tuyaux d'air peut être fixé sur le chariot :
- il doit être indépendant du réservoir et de la tour.
 - il est recommandé de prévoir un degré de liberté de ce bras par rapport au chariot (rotation suivant un axe vertical).
 - sa longueur ne doit pas dépasser 4 m et il doit permettre un passage libre d'une hauteur de 2 m sur toute sa longueur, accessoires compris.
 - une plaque d'identification portant le numéro de course de la voiture concurrente devra être fixée à son extrémité.
- 2/ *During practices and the race, only one autonomous supply tank complying with the drawing 252-7 (FIA – appendix J), must be used per car.
This tank must have a simple cylindrical internal shape and must not have any additional internal parts.
For safety reasons, this tank must be fixed, through a tower, onto a trolley with the following characteristics:*
- *all the tower components must be mechanically assembled without any degree of freedom in relation to the trolley.*
 - *the base of the trolley must have a surface area of at least 2 m² and must be made with a case fitted on 4 self-braking castors, ballasted with a weight greater than that of the tank filled with fuel.*
- A system for weighing the fuel may be applied through placing a weighing plate underneath the tank, provided that the characteristics set out above are respected.*
- A member for supporting the refuelling lines and air hoses may be attached to the trolley:*
- *it must be independent of the tank and of the tower.*
 - *it is recommended that this member be allowed a degree of freedom in relation to the trolley (rotation following a vertical axis).*
 - *it must not exceed 4 m in length and must allow a free passage of a height of 2 m over its entire length, including the accessories.*
 - *an identification plate bearing the race number of the competing car must be fixed to its end.*
- 3/ Au-dessus du réservoir il doit y avoir une mise à l'air libre conforme au règlement FIA (cf. annexe J dessin n° 252-7).
- 3/ *Above the tank there must be an air vent system complying with FIA regulations (see appendix J drawing n° 252-7).*

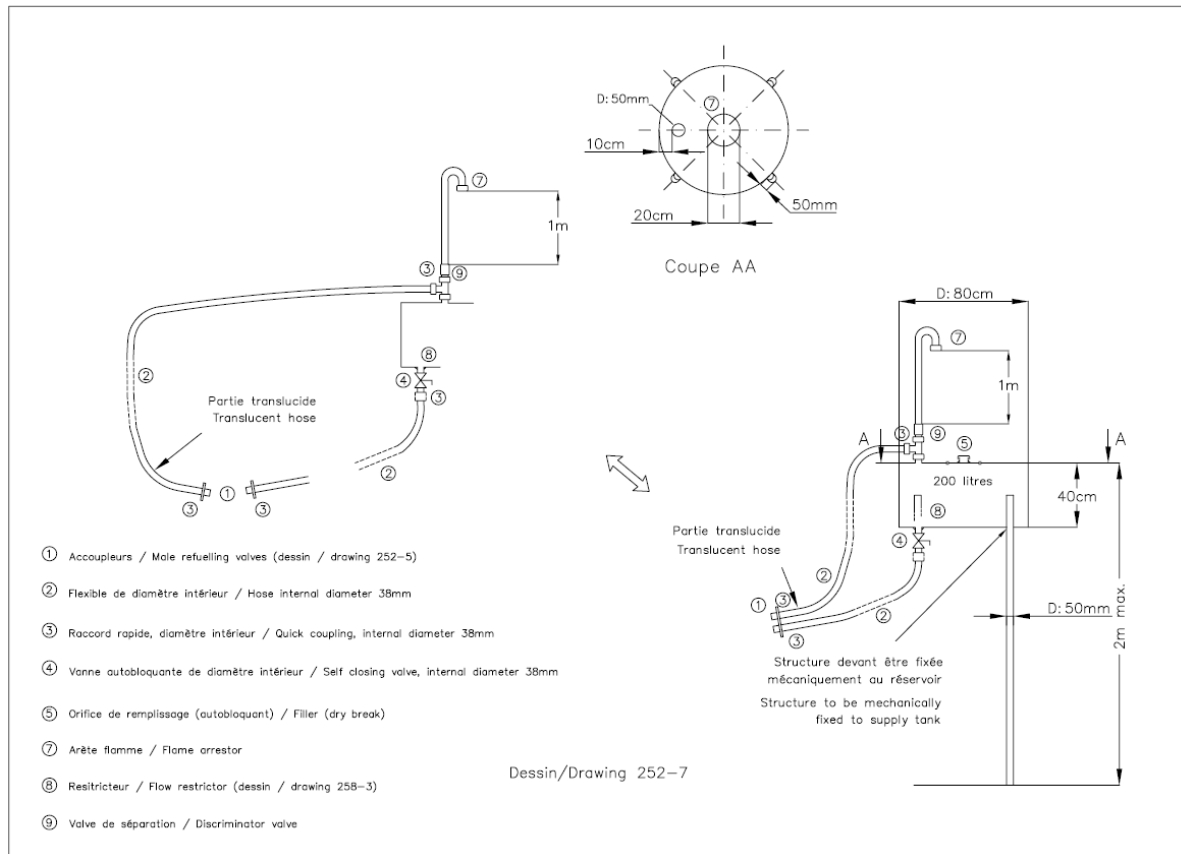

4/ La conduite de remplissage (longueur minimale : 2,50 m), doit être munie d'un accouplement étanche s'adaptant à l'orifice de remplissage monté sur la voiture. Pendant le ravitaillement, la sortie de mise à l'air libre doit être raccordée à l'aide d'un accouplement approprié au réservoir autonome d'approvisionnement.

4/ The refuelling pipe (minimum length : 2,50 m), must be fitted with a leak proof coupling to fit the filler mounted on the car. During refuelling the outlet of the air vent must be connected by means of an appropriate coupling to the autonomous supply tank.

5/ Avant que le ravitaillement ne commence, le connecteur de la voiture doit être relié électriquement à la terre. Toutes les parties métalliques du système de ravitaillement, depuis l'accouplement jusqu'au réservoir principal et son support, doivent aussi être connectées à la terre.

5/ Before refuelling commences, the car connector must be connected electrically to earth. All metal parts of the refuelling installation, from the coupling to the main supply tank and its rack must also be connected to earth.

6/ Un assistant doit être présent à tout moment pendant le ravitaillement pour manoeuvrer une vanne d'arrêt à retour automatique en position fermée (principe de l'homme mort) située en sortie du réservoir principal et permettant le contrôle du débit de carburant.

6/ A fuel attendant must always be present when refuelling is on the process as to operate an automatic self closing ball valve (dead man principle) placed on the outlet of the supply tank and allowing the fuel flow control.

7/ Tous les flexibles et raccords utilisés doivent avoir un diamètre intérieur maximum de 1,5".

7/ All hoses and fittings which are used shall have a maximum inside diameter of 1,5".

8/ L'utilisation de bidons de dégazage ou de tout autre récipient est interdite dans et à proximité des stands. Aucun stockage d'essence autre que celui du réservoir autonome n'est autorisé dans les stands.

8/ Using overflow bottles or any other container whatsoever is forbidden in the pits or around the pits. Apart from the autonomous supply tank, no fuel is permitted to be stored in the pits.

9/ Si un compteur est utilisé, il devra être d'un type homologué par la FIA. Si un niveau à glace est monté à l'extérieur du

9/ If a meter is used, it shall be of a FIA homologated type. If a sight glass is fitted to the outside of the supply

réservoir principal, il doit être équipé de vannes d'isolement placées au plus près du réservoir.

tank, it must be fitted with isolating valves mounted as close as possible to the tank.

10/ Un orifice limiteur de débit, conforme au dessin 258.3 (FIA - annexe J), ayant les dimensions suivantes :

- épaisseur : 2 mm
- diamètre intérieur maximum : 33 mm pour les voitures avec un moteur essence (LMP1 et LMP2) et conformes à l'article 6.3.3.c. (LMGT1 et LMGT2) ;
- diamètre intérieur maximum : 29.5 mm pour les voitures avec un moteur essence et non conformes à l'article 6.3.3.c. (LMGT1 et LMGT2 uniquement) ;
- diamètre intérieur maximum : 38 mm pour les voitures avec un moteur diesel ;

doit être fixé à la sortie sur le fond du réservoir d'approvisionnement en carburant.

10/ A flow restrictor, complying with the drawing 258.3 (FIA – appendix J), with the following dimensions :

- thickness : 2 mm
- maximum inside diameter : 33 mm for cars with a gasoline engine (LMP1 et LMP2) and in compliance with the 'article 6.3.3.c. (LMGT1 et LMGT2) ;
- maximum inside diameter : 29.5 mm for cars with a gasoline engine and not in compliance with the 'article 6.3.3.c. (LMGT1 et LMGT2 only) ;
- maximum inside diameter : 38 mm for cars with a diesel engine ;

must be fixed to the outlet on the bottom of the supply tank.

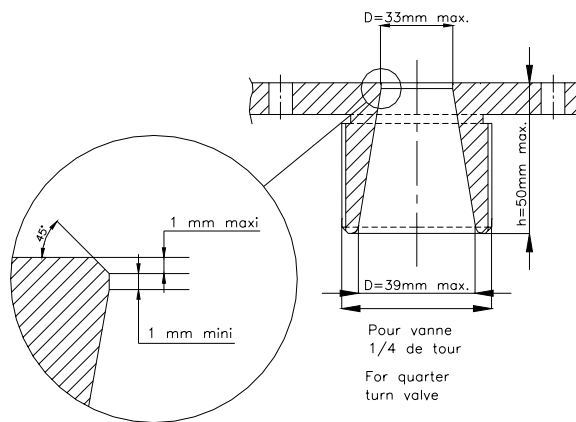

258 - 3

11/ La pompe et le réservoir autonome d'approvisionnement du stand ne peuvent être utilisés que par le Concurrent pour le ravitaillement de la voiture officiellement affectée à ce stand.

11/ The pump and the autonomous supply tank can only be used by the Competitor to refuel the car officially nominated for that pit.

ANNEXE B / APPENDIX B

Transpondeur Pilote ID / Driver ID Transponder & Transpondeur de backup / Back-up Transponder

1/ Un système de transpondeur Pilote ID AMB, homologué par l'ACO, permettant, à tout moment, de connaître le pilote au volant du véhicule, devra équiper les voitures.

1/ An AMB Driver ID Transponder, approved by the ACO, is to be permanently mounted in the car in order to identify the driver of the vehicle.

2/ Présentation schématique

2/ System Diagram

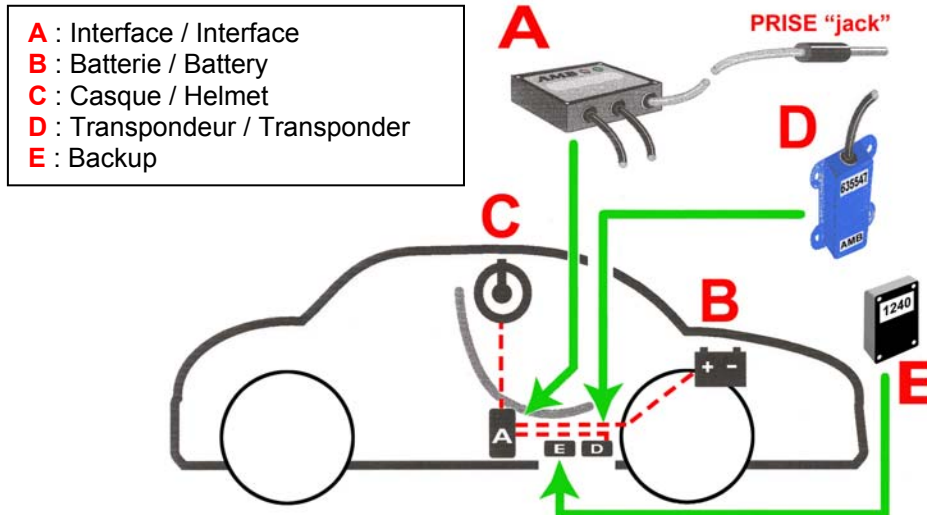

3/ Un système de transpondeur backup Chronolec, homologué par l'ACO, devra équiper les voitures comme le montre le dessin C.

3/ A Chronolec back-up transponder, approved by the ACO, is to be mounted permanently in the car in accordance with drawing C.

4/ Pour les LMP1, LMP2, LMGT1 et LMGT2, l'installation du transpondeur (D) s'effectuera au dessus d'une fenêtre de 15cm x 15cm en fibre de verre d'une épaisseur maximum de 1 mm réalisée dans le fond plat du véhicule comme le montre le dessin C. Pour les LMGTs et les LMGT, il est possible d'aménager cette fenêtre dans l'habitacle coté passager. Rien ne doit être interposé entre le transpondeur et la piste à l'exception de la fenêtre de fibre de verre.

4/ For the LMP1, LMP2, LMGT1 and the LMGT2, the installation of the transponder (D) is to be in a position above an opening in the floor plate. This opening of 15cm x 15cm can be covered by fibre glass to a maximum thickness of 1mm in accordance with drawing C. For the LMGTs and the LMGT, it is possible to install this opening in the cockpit on the passenger side. The opening must allow the transponder to have an unobstructed view of the track.

5/ Le transpondeur (D) doit être installé verticalement.

5/ The transponder (D) should be mounted vertically.

6/ Si le transpondeur (D) est installé dans une zone où la température est supérieure à 50°C, il est de la responsabilité du concurrent de protéger le transpondeur de façon appropriée.

6/ If the transponder (D) is to be mounted in a position where the temperature will exceed 50°C, it is the responsibility of the team to protect the transponder with appropriate materials.

7/ Si, pour installer le transpondeur (D), le concurrent doit couper le câble entre (D) et (A), il devra installer, sous sa responsabilité, un connecteur capable d'assurer une bonne connectivité en tout moment.

7/ If, as part of the installation of the transponder (D), the cable between (D) and (A) has to be cut, it is the responsibility of the team to fit an appropriate connector to ensure connectivity at all times.

8/ L'interface (A) doit impérativement être installé dans le cockpit de la voiture dans une position où le LED est visible à tout moment.

8/ The interface (A) must be fitted into the cockpit of the car in such a position that the LED can be seen at all times.

- 9/ Les câbles de connexion doivent être protégés contre des températures supérieures à 150°C pour les câbles noirs et 70°C pour les câbles bleus.
- 9/ All connection cables must be protected against temperatures in excess of 150°C for the black cables and 70°C for the blue cables.
- 10/ La prise jack, connectée à l'interface, doit être installée dans le cockpit sur un support de préférence non amovible.
- 10/ The jack socket, connected to interface (A), is to be permanently attached in the cockpit to an unmoveable part of the car.
- 11/ La prise femelle identifiant le pilote doit être attachée au casque du pilote
- 11/ The female end of the jack, which identifies the driver, must be attached to the drivers helmet.
- 12/ L'interface (A) doit être connecté à la batterie (12v) via un dispositif protégé par fusible. Le système consomme moins de 40mA (10-30VDC). Les spécifications de l'alimentation doivent respecter la norme ISO 7637.
- 12/ The interface (A) should be connected to a fused 12 volt DC power supply. The power consumed is less than 40mA (10-30vDC). The specifications of the power supply should be within the ISO 7637 norm.
- 13/ Les interférences extérieures ne peuvent dépasser le niveau décrit dans 95/94/EEG. Ces deux standards sont couramment utilisés dans l'industrie automobile
- 13/ Outside interference may not exceed the levels as described in 95/54/EEG. These two standards are commonly used in the automotive industry.

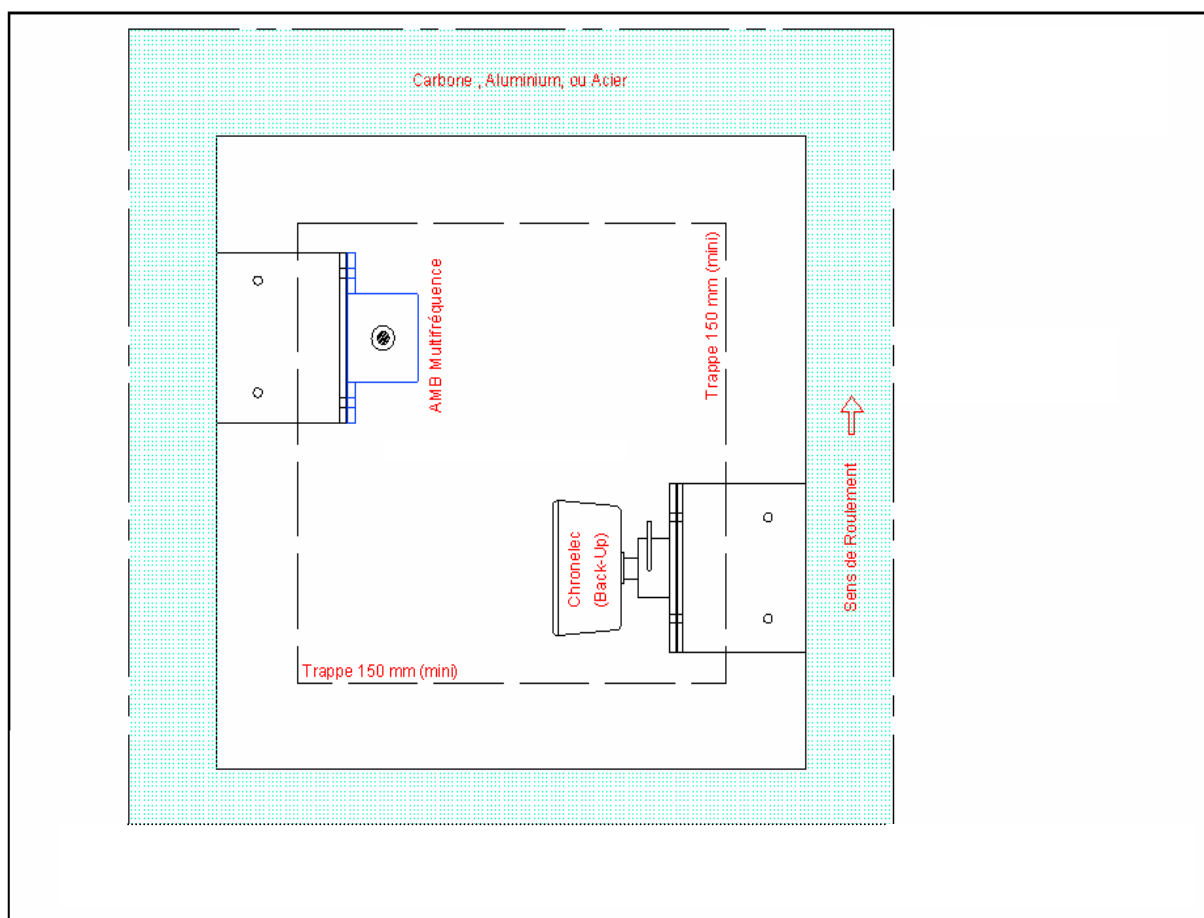
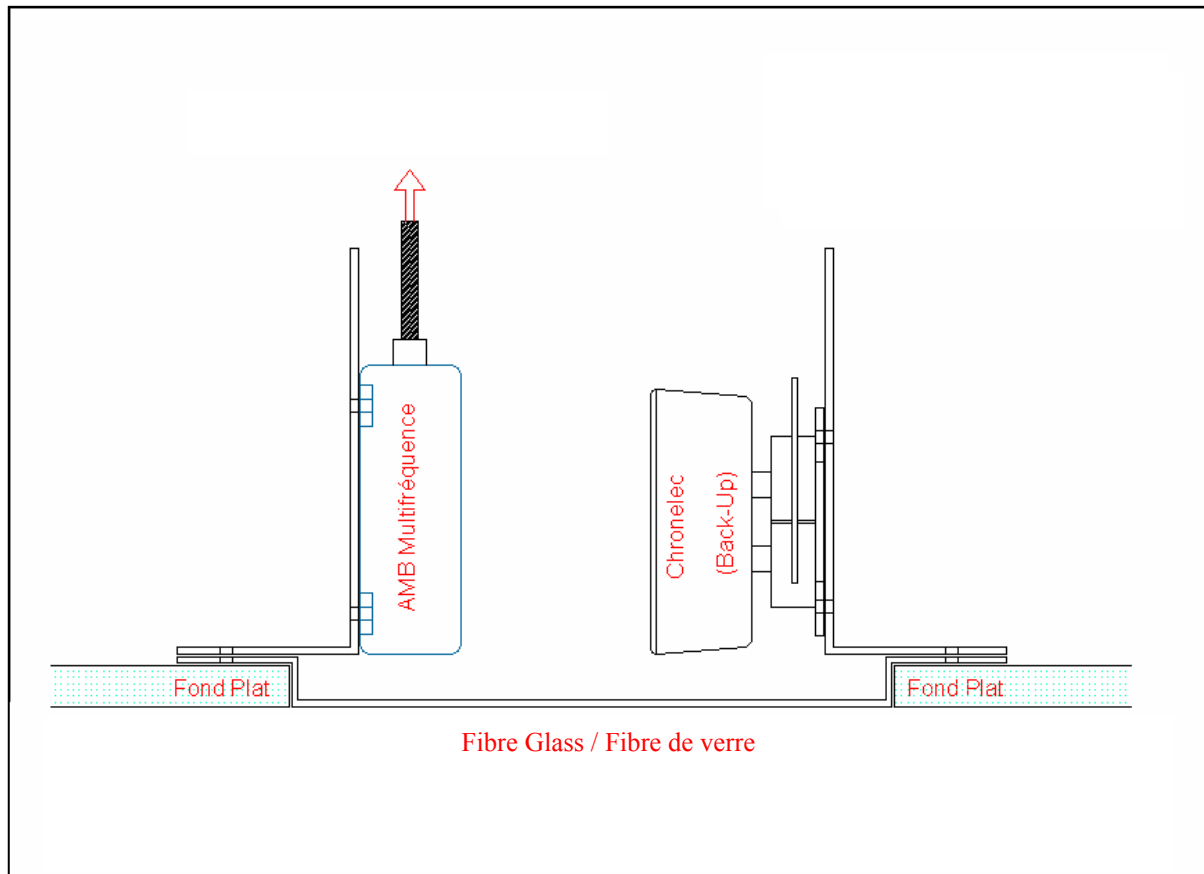

ANNEXE C / APPENDIX C

Indicateur de position sur la voiture / On-Car Position Indication System

- | | |
|--|--|
| <ol style="list-style-type: none"> 1. Un indicateur de position doit être installé en permanence sur chaque voiture de façon à permettre aux spectateurs d'identifier la classe et les 3 premières voitures classées dans chaque classe 2. Cette identification sera faite au moyen d'une série de 3 lampes montées de chaque côté des voitures. 3. L'identification de la classe sera faite à l'aide des couleurs de lampe suivantes : | <ol style="list-style-type: none"> 1. A leader light system must be fitted permanently in each vehicle in order to allow spectators to identify the competitive class and the top three positions in each class. 2. Identification will be accomplished by a series of three light assemblies mounted on each side of each vehicle. 3. Class identification will be accomplished by the following light color scheme: |
|--|--|

<p>A : LMP1 – Rouge / Red B : LMP2 – Bleu / Blue C : LMGT1 – Vert / Green D : LMGT2 – Jaune / Yellow</p>



- | | |
|---|---|
| <ol style="list-style-type: none"> 4. Chaque team doit équiper ses voitures avec un système complet comprenant :
 a/ Un receveur/contrôleur
 b/ Six lampes assemblées
 c/ 1 antenne
 d/ 1 faisceau
 Un schéma fonctionnel simplifié est inclu ci-dessous | <ol style="list-style-type: none"> 4. Each team must equip cars with a complete system which include the following components:
 a/ Receiver/Controller
 b/ Six Light Assemblies
 c/ Antenna
 d/ Wiring harness
 A simplified system block diagram is included. (below) |
|---|---|

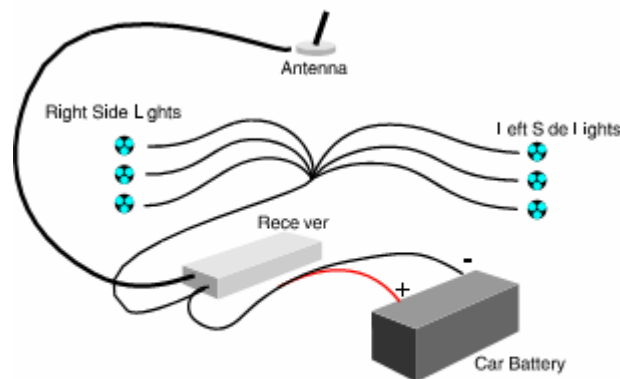

In-Car Components

5. Chaque équipe devra monter les lampes en respectant les instructions ci-dessous :
- La rangée de lampe doit être fixée entre les passages de roues avant et arrière.
 - Les lampes seront alignées verticalement et orientées comme sur le dessin ci-dessous. Les centres des lampes devront être distants de 6 à 7"
 - Les lampes sont conçues pour être fixées derrière la carrosserie et elles doivent apparaître au travers d'un trou de 2".
 - Il est important que les lampes soit affleurant à la carrosserie de façon à ne pas limiter la visibilité à l'avant et à l'arrière de la voiture
 - Les concurrents doivent éviter de placer des décorations trop importantes près des lampes afin qu'elles puissent être visible facilement sur la voiture à haute vitesse.
5. Each team will be required to mount the light assemblies according to the below listed specifications:
- The light array shall be installed in a region that lies between the front and rear wheel well openings.
 - Lights will be mounted in a vertical pattern, oriented as shown in the drawing (right), with the centers spaced six to seven inches apart.
 - The light assemblies are designed to be mounted behind the bodywork, with the lens protruding through a single 2 inch hole.
 - It is important that the lenses are mounted flush with the bodywork, so as not to limit the visibility fore and aft of the car.
 - Teams should avoid placing extensive graphics in the vicinity of the lights so that the lights can be easily distinguished on the car at speed.

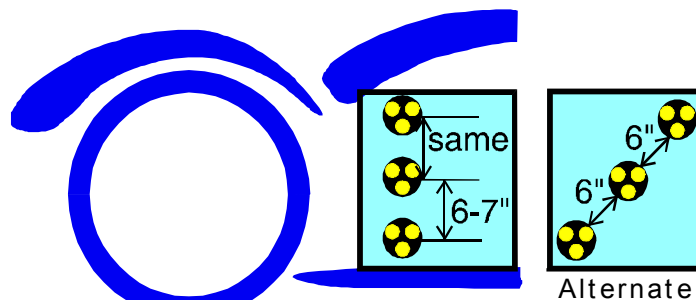

6. Le Récepteur/Contrôleur peut être monté dans n'importe quel endroit prévu pour le passager à condition qu'il soit suffisamment accessible pour une inspection par les personnes de l'organisation.
6. The Receiver/Controller may be mounted in any convenient location within the passenger compartment, but shall be mounted in such a way as to be reasonably accessible for inspection by IMSA personnel.
7. L'emplacement du Récepteur/Contrôleur doit être choisi de telle façon que sa température de fonctionnement n'excède pas 50°C (120°F). La température maximum pour le fonctionnement des lampes est de 105°C (220°F).
7. The mounting location for the Receiver/Controller should be selected to ensure that the ambient operating temperature does not exceed 50°C (120°F). The maximum operating temperature for the light elements is 105°C (220°F).
8. Bien que le système soit étanche, le Récepteur/Contrôleur devrait être monté dans un endroit qui ne soit pas exposé aux projections d'eau dans des conditions normales de fonctionnement.
8. Although the system is moisture resistant, the Receiver/Controller should be mounted in a location that will not receive direct exposure to water under normal operating conditions.

- | | |
|---|---|
| 9. L'antenne sera montée de façon à ne pas altérer la réception du signal HF. Si le récepteur n'est pas monté dans un endroit clos de la voiture, l'antenne peut être montée directement sur celui-ci. C'est la méthode préférée. | 9. The antenna shall be mounted so as not to impair RF signal reception. If the receiver is not mounted in an enclosed portion of the car, the antenna can be mounted directly on the receiver. This is the preferred method. |
| 10. Le faisceau est fourni. Toutefois vous trouverez ci-après le schéma du système. | 10. The harness is supplied. However you will find the system schematic hereafter. |
| 11. L'alimentation du boîtier devrait être connectée au coupe-circuit de façon que le système soit mis sous tension dès que la voiture fonctionne. | 11. Power should be wired to the master electrical switch such that the system will be powered up at all times while the car is running. |
| 12. L'intensité n'excèdera pas 3.5 ampères @ 12VDC. | 12. Total current draw will not exceed 3.5 amperes @ 12VDC. |
| 13. Une fois correctement installées, les lumières doivent clignoter dans l'ordre à chaque fois que le système est mis sous tension. | 13. When properly installed, the lights should blink in sequence each time power is applied to the system. |

